

R LAVAL

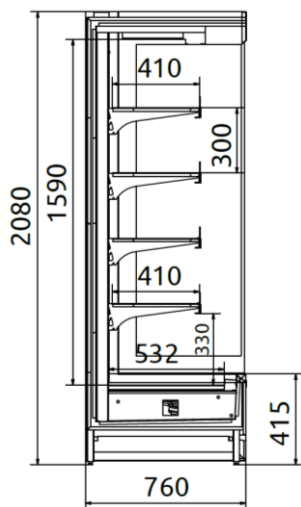

Rozsah vnitřních teplot: **+2°C do +10°C**

(teplota okolí +25°C a vlhkosti do 60%)

Chladicí příkon při -15°C je 1300W /bm (verze bez dveří)

Chladicí příkon při -15°C je 900W /bm (verze s dveřmi)

Verze R-LVL – bez agregátu - výška 2080 mm – otevřená

Verze R-LVL DP – bez agregátu - výška 2080 mm – křídlové dveře

Verze R-LVL DR – bez agregátu - výška 2080 mm – posuvné dveře

Verze R-LVL VE – bez agregátu - výška 2080 mm – na zeleninu

Chlazení: **ventilované (dynamické)**

Odtávání: **automatické**

Chladivo: **R449A**

STANDARD:

Hloubka: 760 mm, noční manuální roleta u otevřené verze, křídlové (samozavírací) nebo posuvné dveře, vnitřní část a police vyrobeny z pozinkované plechu (chráněného práškovým nástřikem), bočnice plné (izolované) tloušťka 40 mm, ekologická PU izolace, odtok kondenzátu do kanalizace, vnitřní osvětlení – LED úsporné, automatické odtávání, lakovaná nastavba, elektronický digitální termostat s displejem, regulovatelné nožky, výstavní police s nastavením výšky a úhlu zavěšení, cenovkové lišty.

PŘÍSLUŠENSTVÍ ZA DOPLATEK:

Nabarvení vnitřního prostoru, osvětlení polic, dodatečné osvětlení bočnic, police a zadní panely z nerez, nerezové dno, dodatečné police, elektronický teplotní registrátor, lišta s háky na maso, horní a boční zrcadlo, plexi předělení výstavního prostoru, kolečka, automatické odtávání kondenzátu, měkké dovírání dveří

| Označení modelu | Rozměr (mm) | Cena Kč bez DPH |
|---------------------------|--------------------|-----------------------|
| R-12 LVL / R-12 LVL VE | 1130 x 760 x v2080 | 74.050,- / 79.470,- |
| R-15 LVL / R-15 LVL VE | 1490 x 760 x v2080 | 82.620,- / 89.390,- |
| R-19 LVL / R-19 LVL VE | 1875 x 760 x v2080 | 95.410,- / 103.980,- |
| R-25 LVL / R-25 LVL VE | 2480 x 760 x v2080 | 109.610,- / 120.890,- |
| R-30 LVL / R-30 LVL VE | 2980 x 760 x v2080 | 137.430,- / 150.960,- |
| R-37 LVL / R-37 LVL VE | 3750 x 760 x v2080 | 158.860,- / 175.550,- |
| R-12 LVL DP / R-12 LVL DR | 1130 x 760 x v2080 | 90.040,- / 88.670,- |
| R-15 LVL DP / R-15 LVL DR | 1490 x 760 x v2080 | 102.600,- / 100.890,- |
| R-19 LVL DP / R-19 LVL DR | 1875 x 760 x v2080 | 120.720,- / 118.560,- |
| R-25 LVL DP / R-25 LVL DR | 2480 x 760 x v2080 | 142.910,- / 140.060,- |
| R-30 LVL DP / R-30 LVL DR | 2980 x 760 x v2080 | 177.390,- / 173.970,- |
| R-37 LVL DP / R-37 LVL DR | 3750 x 760 x v2080 | 208.150,- / 203.930,- |

BARI R-B

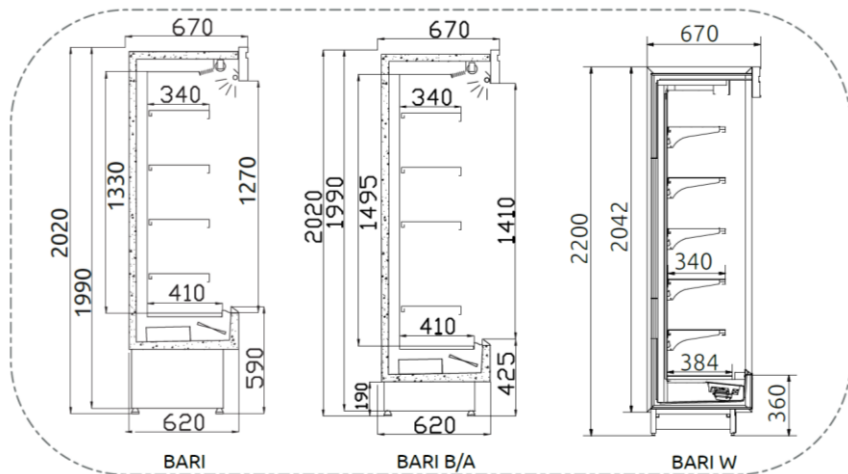

Chladicí přístěnné vitríny série R-B mají hloubku **pouze 620 mm**. Při konstruování těchto zařízení se zvláštní pozornost věnovala maximálnímu užitému objemu, výborně funkčnímu chladicímu systému a také minimalizaci spotřeby elektronické energie při jejich užívání. Plně izolované bočnice zaručují úsporu energie a současně dodávají zařízením této série zvláštní, neotřele harmonický vzhled. Snadnost obsluhy dokládá kromě jiného možnost čištění kondenzátoru bez nutnosti uvolňování šroubů.

Chlazení - **dynamické (ventilované)**

Chladicí agregát - **vnitřní nebo vnější (varianta R-B/o - cena bez agregátu) výška 2,0 m**

Chladicí agregát - **vnější (varianta R-B/W - cena bez agregátu) výška 2,2m**

Chladivo - **R 290 (se zabudovaným agregátem) R 449A (u externího agregátu)**

Napájení - **230V 50Hz**

Odtávání - **automatické**

Rozsah vnitřních teplot - **+4°C do +10°C** (teplota okolí +25°C a vlhkosti do 60%)

Vnitřní osvětlení - **zářivky OSRAM**

Boky- **kovové, izolované – tloušťka 45 mm**

Police - **regulovaná výška**

Noční krytí – **roleta**

| Označení modelu | Celková délka (mm) | Výstavní plocha (m ²) | Hloubka (mm) | BARI R-B s agregátem | BARI R-B/o bez agregátu | BARI R-B/W bez agregátu |
|---------------------|--------------------|-----------------------------------|--------------|----------------------|-------------------------|-------------------------|
| R-12 B (R-12 B/o,W) | 1210 | 1,8 | 620 | 82.880,- | 65.060,- | 69.230,- |
| R-15 B (R-15 B/o,W) | 1580 | 2,8 | 620 | 94.760,- | 73.760,- | 78.970,- |
| R-19 B (R-19 B/o,W) | 1965 | 3,1 | 620 | 116.930,- | 89.140,- | 95.740,- |
| R-25 B (R-25 B/o,W) | 2570 | 4,0 | 620 | 145.340,- | 102.030,- | 110.710,- |
| R-30 B (R-30 B/o,W) | 3070 | 4,8 | 620 | 179.560,- | 128.410,- | 138.820,- |
| R-37 B/o, W | 3750 | 4,8 | 620 | - | 148.050,- | 160.890,- |

Nominální chladicí výkon 1300W / bm uveden při t₀=-15°C

BARI R-B DP/DR W

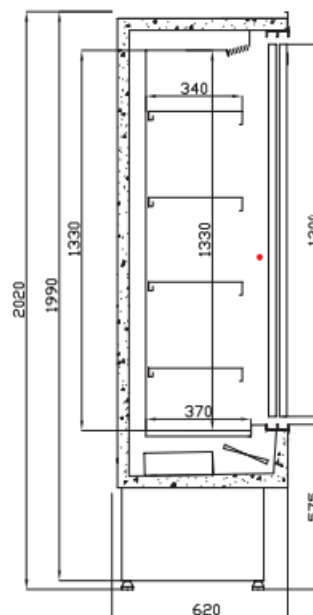

Rozsah vnitřních teplot: **+2°C do +10°C**

(teplota okolí +25°C a vlhkosti do 60%)

Verze R-B DP/DR – s vnitřním agregátem

Verze R-B DP/DR/o – bez agregátu - výška 2000 mm

Verze R-B W DP/DR/o – bez agregátu - výška 2200 mm

DP / DR – křídlové otevírací / posuvné dveře

Chlazení: **ventilované (dynamické)**

Odtávání: **automatické**

Chladivo: **R290 (RB-DP/DR) R449A (RB-DP-DR/o)**

STANDARD:

LED osvětlení, hloubka: 620 mm, nízko-emisní sklo, křídlové nebo posuvné dveře (samo-zavírací), ekologická PU izolace, elektronický digitální termostat s displejem, vnitřní část a police vyrobeny z pozinkované plechu (chráněného práškovým nástřikem), výstavní police s nastavením výšky a úhlu zavěšení, cenovkové lišty, vnitřní osvětlení - zářivka "bílá", přední nárazová lišta - výběr barvy (šedá, černá, červená), regulovatelné nožky, odtok kondenzátu do odpadu, bočnice tloušťka 45 mm

| Označení modelu | Délka (mm) | Počet dveří | Cena Kč bez DPH (R-B DP / DR) | Cena Kč bez DPH (R-B DP / DR/o) | Cena Kč bez DPH (R-B W DP / DR/o) |
|--------------------|------------|-------------|-------------------------------|---------------------------------|-----------------------------------|
| R-12 B DP, DR/o, W | 1210 | 2 | 98.870,- / 97.500,- | 81.050,- / 79.680,- | 89.380,- / 88.840,- |
| R-15 B DP, DR/o, W | 1490 | 2 | 114.740,- / 113.030,- | 93.740,- / 92.030,- | 104.150,- / 103.480,- |
| R-19 B DP, DR/o, W | 1875 | 3 | 142.240,- / 140.080,- | 114.450,- / 112.290,- | 127.640,- / 126.780,- |
| R-25 B DP, DR/o, W | 2480 | 4 | 178.640,- / 175.790,- | 135.330,- / 132.480,- | 152.680,- / 151.560,- |
| R-30 B DP, DR/o, W | 2980 | 5 | 219.610,- / 216.190,- | 168.370,- / 164.950,- | 189.190,- / 184.840,- |
| R-37 B DP, DR/o, W | 3750 | 6 | - | 197.340,- / 193.120,- | 223.020,- / 221.350,- |

Nominální chladicí výkon 1300W / bm uveden při t0=-15°C

EVEREST R-E/W/o



Rozsah vnitřních teplot: **+4°C do +10°C**
(teplota okolí +25°C a vlhkosti do 60%)

Verze R-E – s vnitřním agregátem

Verze R-E/o – bez agregátu – výška 2000 mm

Verze R-E/W – bez agregátu – výška 2200 mm

Chlazení: **ventilované (dynamické)**

Odtávání: **automatické**

Chladivo: **R290 (R-E) R449A (R-E/o W)**

STANDARD:

Hloubka: 790 mm, bočnice plechové (tloušťka 40 mm) s dvojitými skly (možnost výběru barvy), elektronický digitální termostat s displejem, vnitřní část a police vyrobeny z pozinkovaného plechu (chráněného práškovým nástřikem), noční roleta, ekologická PU izolace, ventilované chlazení, přední nárazová lišta - výběr barvy (šedá, černá, červená), regulovatelné nožky, výstavní police s nastavením výšky a úhlu zavěšení, cenovkové lišty, vnitřní osvětlení - LED zářivka, odtok kondenzátu do odpadu

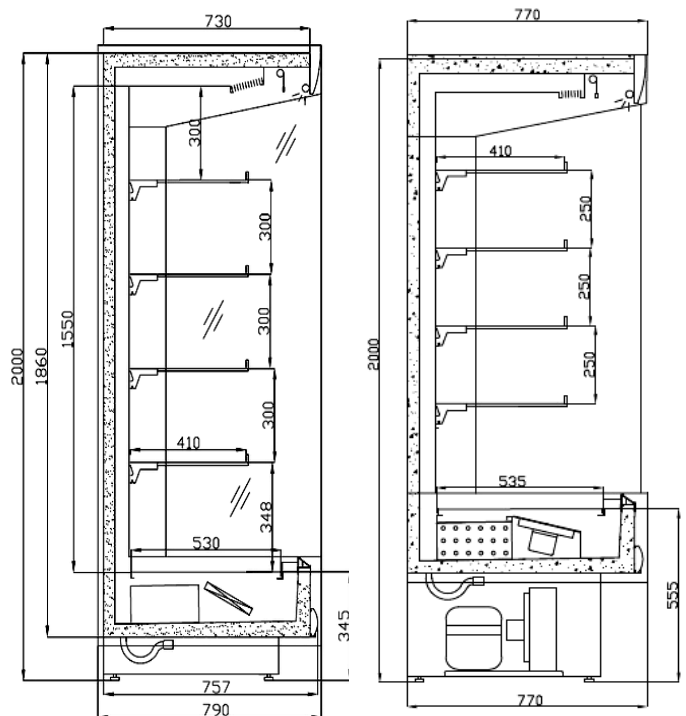

PŘÍSLUŠENSTVÍ ZA DOPLATEK:

- podsvětlení horní nástavby či dolní části korpusu, zábrany polic proti padání zboží, LED osvětlení, nabarvení korpusu dle RAL, dřevěné opláštění, osvětlení polic, háky na maso, elektronický teplotní registrátor, horní a boční oboustranná zrcadla, kompletní provedení z nerezového plechu

| Označení modelu | Délka (mm) | Výstavní plocha (m ²) | Cena Kč bez DPH (R-E) | Cena Kč bez DPH (R-E/o) | Cena Kč bez DPH (R-E/W) |
|-----------------|-------------|-----------------------------------|-----------------------|-------------------------|-------------------------|
| R-12 E (E/o, W) | 1220 | 2,73 | 88 900,- | 71.550,- | 75.720,- |
| R-15 E (E/o, W) | 1580 | 3,29 | 97.910,- | 79.500,- | 84.710,- |
| R-19 E (E/o, W) | 1965 | 4,30 | 119.210,- | 91.460,- | 98.060,- |
| R-25 E (E/o, W) | 2570 | 5,33 | 148.010,- | 104.410,- | 113.090,- |
| R-30 E (E/o, W) | 3070 | 6,39 | 182.120,- | 131.190,- | 141.600,- |
| R-37 E/o, E/W | 3750 | 7,96 | - | 151.060,- | 163.900,- |
| R-13 E/o NW | vnitřní roh | | - | 91.460,- | 104.300,- |
| R-13 E/o NZ | vnější roh | | - | 91.460,- | 104.300,- |

Nominální chladicí výkon 1300W / bm uveden při t₀=-15°C

EVEREST R-E DR/o

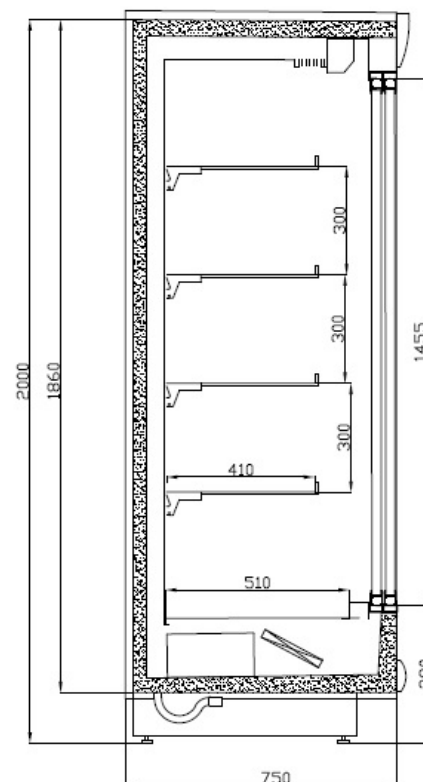

Rozsah vnitřních teplot: **+4°C do +10°C**
(teplota okolí +25°C a vlhkosti do 60%)

Verze R-E DR – s vnitřním agregátem

Verze R-E DR/o – bez agregátu – výška 2000 mm

Verze R-E DR/W – bez agregátu – výška 2200 mm

Chlazení: **ventilované (dynamické)**

Odtávání: **automatické**

Chladivo: **R290 (R-E DR) / R449A (R-E DR/o W)**

STANDARD:

LED osvětlení, nízko-emisní sklo dvojitě, posuvné dveře (samozavírací), ekologická PU izolace, elektronický digitální termostat s displejem, vnitřní část a police vyrobeny z pozinkované plechu (chráněného práškovým nástřikem), výstavní police s nastavením výšky a úhlu zavěšení, cenovkové lišty, vnitřní osvětlení - zářivka "bílá", přední nárazová lišta - výběr barvy (šedá, černá, červená), regulovatelné nožky, odtok kondenzátu do odpadu

PŘÍSLUŠENSTVÍ ZA DOPLATEK:

- podsvětlení horní nástavby či dolní části korpusu, zábrany polic proti padání zboží, nabarvení korpusu dle RAL, dřevěné opláštění, osvětlení polic, háky na maso, elektronický teplotní registrátor, horní a boční oboustranná zrcadla, kompletní provedení z nerezového plechu

| Označení modelu | Délka (mm) | Výstavní plocha (m ²) | Cena Kč bez DPH (s agregátem) | Cena Kč bez DPH (bez agregátu DR/o) | Cena Kč bez DPH (bez agregátu DR/W) |
|--|------------|-----------------------------------|-------------------------------|-------------------------------------|-------------------------------------|
| R-12 E DR (DR/o, DR/W) | 1220 | 2,60 | 102.460,- | 86.170,- | 95.330,- |
| R-15 E DR (DR /o, DR/W) | 1580 | 3,25 | 116.180,- | 97.770,- | 109.220,- |
| R-19 E DR (DR/o, DR/W) | 1965 | 3,90 | 142.360,- | 114.610,- | 129.100,- |
| R-25 E DR (DR/o, DR/W) | 2570 | 5,33 | 178.460,- | 134.860,- | 153.940,- |
| R-30 E DR (DR/o, DR/W) | 3070 | 6,23 | 218.660,- | 167.730,- | 190.620,- |
| R-37 E DR (DR/o, DR/W) | 3750 | 7,96 | - | 196.130,- | 224.360,- |
| Nominální chladicí výkon 900W / bm uveden při t0=-15°C | | | | | |

EVEREST R-E DP/o

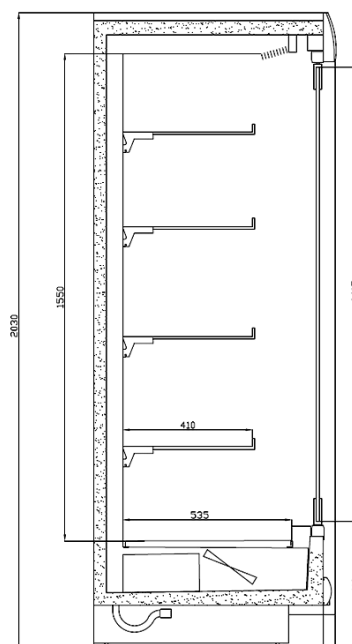

Rozsah vnitřních teplot: **+2°C do +10°C**

(teplota okolí +25°C a vlhkosti do 60%)

Verze R-E DP – s vnitřním agregátem

Verze R-E DP/o – bez agregátu - výška 2000 mm

Verze R-E DP W/o – bez agregátu – výška 2200 mm

Chlazení: **ventilované (dynamické)**

Odtávání: **automatické**

Chladivo: **R290 (R-E DP) / R449A (R-E DP/o W)**

STANDARD:

LED osvětlení, hloubka: 790 mm, nízko-emisní sklo, křídlové dveře (samo-zavírací), ekologická PU izolace, elektronický digitální termostat s displejem, vnitřní část a police vyrobeny z pozinkované plechu (chráněného práškovým nástřikem), výstavní police s nastavením výšky a úhlu zavěšení, cenovkové lišty, vnitřní osvětlení - zářivka "bílá", přední nárazová lišta - výběr barvy (šedá, černá, červená), regulovatelné nožky, odtok kondenzátu do odpadu

| Označení modelu | Délka (mm) | Výstavní plocha (m ²) | Cena Kč bez DPH (R-E DP) | Cena Kč bez DPH (R-E DP/o) | Cena Kč bez DPH (R-E DP W/o) |
|-------------------------|------------|-----------------------------------|--------------------------|----------------------------|------------------------------|
| R-12 E DP, DP/o, DP W/o | 1220 | 2,60 | 103.830,- | 87.540,- | 95.870,- |
| R-15 E DP, DP/o, DP W/o | 1580 | 3,25 | 117.890,- | 99.480,- | 109.890,- |
| R-19 E DP, DP/o, DP W/o | 1965 | 3,90 | 144.520,- | 116.770,- | 129.960,- |
| R-25 E DP, DP/o, DP W/o | 2570 | 5,33 | 181.310,- | 137.710,- | 155.060,- |
| R-30 E DP, DP/o, DP W/o | 3070 | 6,23 | 222.080,- | 171.150,- | 191.970,- |
| R-37 E DP, DP/o, DP W/o | 3750 | 7,96 | - | 200.350,- | 226.030,- |

Nominální chladicí výkon 900W / bm uveden při t₀=-15°C

PRAGA2 R-P

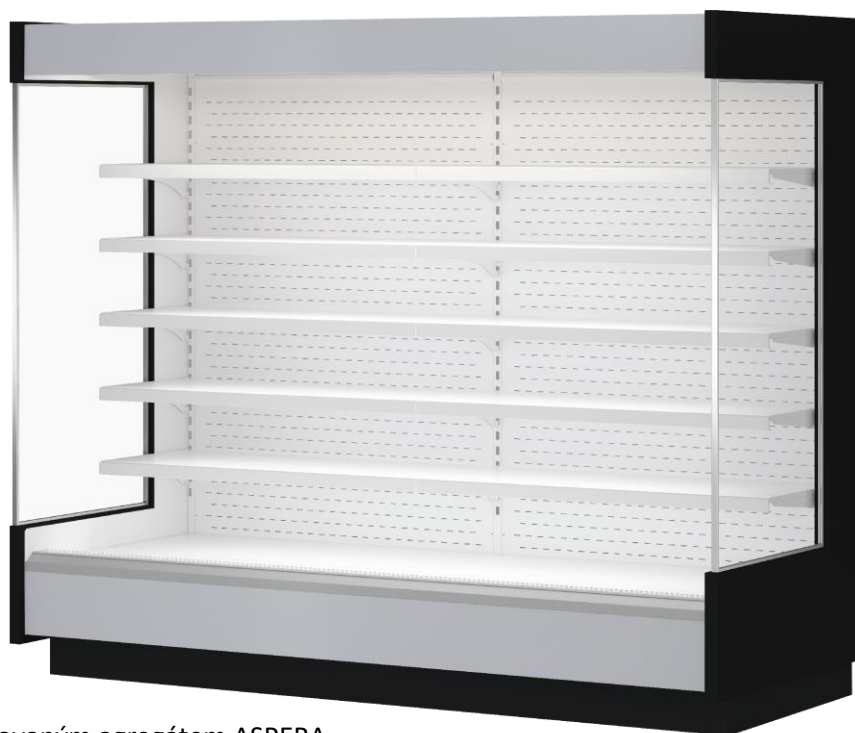
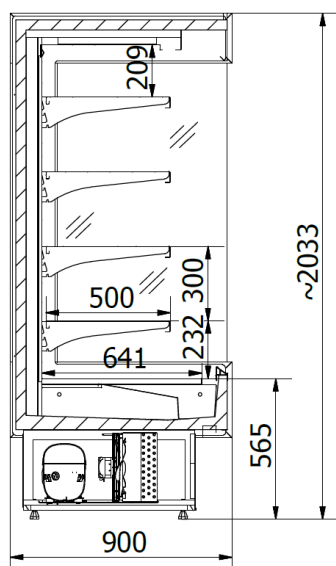

Přístěnná chladicí vitrina se zabudovaným agregátem ASPERA

Rozsah vnitřních teplot - **+4°C do +10°C** (teplota okolí +25°C a vlhkosti do 60%)

Hloubka – **900 mm** (police 4ks x hloubka 500 mm)

Police – možnost změny **výšky a úhlu** zavěšení

Provedení – odolná práškově stříkaná barva na pozinkovaném plechu

Elektronický digitální termostat s displejem

Chlazení - **dynamické (ventilované)**

Termoizolační skla v bočnicích ABS

Chladivo - **R 290 (verze s agregátem) R 449 (bez agregátu)** Napájení - **230V 50Hz**

Odtávání – **automatické** , vnitřní osvětlení – **LED zářivky**

Ekologická izolace – **PU pěna**

Noční krytí – **roleta**

PRAGA R-P - verze s agregátem, **PRAGA R-P/o** - verze bez agregátu pro připojení externího

DOPLATKY:

police navíc, koše na ovoce a zeleninu, předěl plexi, zarážky polic, lišta s háky na maso, elektronický registrátor teploty, osvětlení polic, zrcadla horní a boční, police nebo zadní panel z nerezů

| Označení modelu | Celková délka (mm) | Výstavní plocha (m ²) | Hloubka (mm) | PRAGA R-P Cena Kč bez DPH (s agregátem) | PRAGA R-P/o Cena Kč bez DPH (bez agregátu) |
|-----------------|--------------------|-----------------------------------|--------------|---|--|
| R-12P / R-12P/o | 1215 | 2,73 | 900 | 90.980,- | 74.690,- |
| R-15P / R-15P/o | 1580 | 3,18 | 900 | 101.050,- | 82.640,- |
| R-19P / R-19P/o | 1965 | 4,41 | 900 | 122.360,- | 94.600,- |
| R-25P / R-25P/o | 2570 | 5,59 | 900 | 150.680,- | 107.550,- |
| R-30P / R-30P/o | 3070 | 7,96 | 900 | 185.460,- | 134.330,- |
| R-37P/o | 3750 | 9,57 | 900 | - | 154.200,- |

Nominální chladicí výkon 1300W/bm uveden při t₀=-15°C

PRAGA2 RP-DR

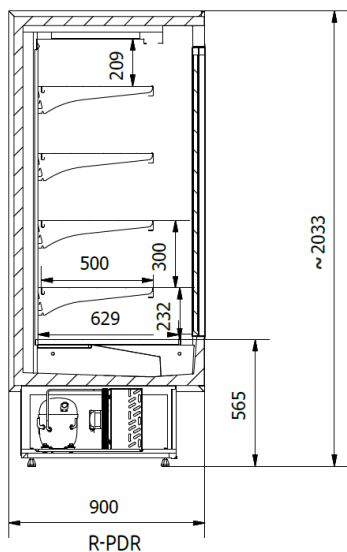

- Přístěnná chladicí vitrina se zabudovaným agregátem ASPERA
- Rozsah vnitřních teplot - **+2°C do +10°C** (teplota okolí +25°C a vlhkosti do 60%)
- Hloubka – **900 mm** (police 4 x 500 mm)
- Police – možnost změny **výšky** a **úhlu** zavěšení
- Provedení – odolná práškově stříkaná barva na pozinkovaném plechu
- Elektronický digitální termostat s displejem
- Chlazení - **dynamické (ventilované)**
- Termoizolační skla v bočnicích ABS
- Chladivo - **R 290 (verze s agregátem) R 449 (bez agregátu)** Napájení - **230V 50Hz**
- Odtávání – **automatické** , vnitřní osvětlení – **LED zářivky**
- Ekologická izolace – **PU pěna**
- Dveře posuvné termoizolační
- PRAGA2 R-P DR** verze s agregátem, **PRAGA2 R-P DR/o** - verze bez agregátu – výška 2000 mm
- PRAGA2 R-P DR/W** - verze bez agregátu pro připojení externího – výška 2200 mm

DOPLATKY:

police navíc, koše na ovoce a zeleninu, předěl plexi, zářivky polic, lišta s háky na maso, elektronický registrátor teploty, osvětlení polic, zrcadla horní a boční, police nebo zadní panel z nerezů

| Označení modelu | Rozměr (mm) | Výstavní plocha (m ²) | Cena Kč bez DPH LISBONA R-PDR (s agregátem) | Cena Kč bez DPH LISBONA R-P DR/o (bez agregátu) |
|----------------------|----------------------|-----------------------------------|---|---|
| R-12P DR/ R-12P DR/o | 1215 x 900 x 2000 mm | 2,73 | 105.600,- | 89.310,- |
| R-15P DR/ R-15P DR/o | 1580 x 900 x 2000 mm | 3,18 | 119.320,- | 100.910,- |
| R-19P DR/ R-19P DR/o | 1965 x 900 x 2000 mm | 4,41 | 145.510,- | 117.740,- |
| R-25P DR/ R-25P DR/o | 2570 x 900 x 2000 mm | 5,59 | 181.130,- | 138.000,- |
| R-30P DR/ R-30P DR/o | 3070 x 900 x 2000 mm | 7,96 | 222.000,- | 170.870,- |
| R-37P DR/o | 3750 x 900 x 2000 mm | 9,57 | - | 199.266,- |
| R-12P DR/W | 1215 x 900 x 2200 mm | 4,68 | - | 94.300,- |
| R-15P DR/W | 1580 x 900 x 2200 mm | 4,80 | - | 107.150,- |
| R-19P DR/W | 1965 x 900 x 2200 mm | 8,50 | - | 125.650,- |
| R-25P DR/W | 2570 x 900 x 2200 mm | 6,39 | - | 148.400,- |
| R-30P DR/W | 3070 x 900 x 2200 mm | 11,25 | - | 183.350,- |
| R-37P DR/W | 3750 x 900 x 2200 mm | 14,50 | - | 214.660,- |

Nominální chladicí výkon 900W/bm uveden při t₀=-15°C

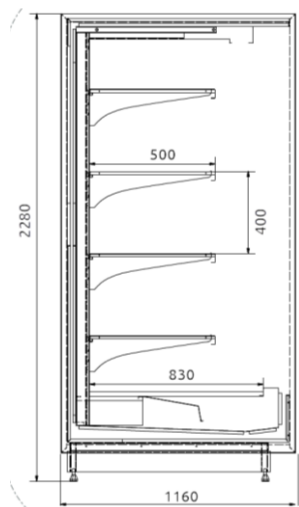

Přístěnná chladicí vitrina bez agregátu připravena pro napojení externího agregátu
 Rozsah vnitřních teplot - **+4°C do +10°C** (teplota okolí +25°C a vlhkosti do 60%)
 Hloubka – **1160 mm** (police 4 x hloubka 500 mm)
 Police – možnost změny **výšky a úhlu** zavěšení, cenovkové lišty
 Provedení – odolná práškově stříkaná barva na pozinkovaném plechu
 Verze **RS/o** – otevřená, verze **RS /DP/o** – s dvěma křídlové **RS /DR/o** – s posuvnými dveřmi
 Elektronický digitální termostat s displejem
 Chlazení - **dynamické (ventilované)**
 Chladicí agregát – **vnější / Chladivo - R 449A**
 Napájení - **230V 50Hz**
 Odtávání - **automatické**
 Vnitřní osvětlení – **LED**
 Police - **regulovaná výška**
 Ekologická izolace – **PU pěna, bočnice ABS izolované s termoizolačními skly (tloušťka 85 mm)**
 Noční krytí – **roleta**

DOPLATKY:

Izolované bočnice s dvojitým sklem (tloušťka 85 mm), zarážky polic, LED osvětlení v bočnicích pro verzi s dveřmi, dodatečné osvětlení každé police, izolované bočnice plné s vnitřním pohledovým nerezovým plechem, dřevěná bočnice s vnitřním nerezem, police navíc, předěl plexi, lišta s háky na maso, elektronický registrátor teploty, zrcadla pro expozici zeleniny, police nebo zadní panel z nerez, cenovkové lišty, elektrická noční roleta pro otevřenou verzi, pojezdová kolečka, automatické odpařování kondenzátu, zesílené police na nápoje, topné výparníkové tyče.

| Označení modelu | Celková délka (mm) | Výstavní plocha (m2) | SAPORO RS/o Cena Kč bez DPH (bez agregátu) | SAPORO RS DP/o Cena Kč bez DPH (bez agregátu) | SAPORO RS DR/o Cena Kč bez DPH (bez agregátu) |
|---|--------------------|----------------------|--|---|---|
| R-12 S/o bez bočnic | 1130 | 3,56 | 68.490,- | 84.480,- | 83.110,- |
| R-25 S/o bez bočnic | 2480 | 7,12 | 110.370,- | 143.670,- | 140.820,- |
| R-30 S/o bez bočnic | 2980 | 9,69 | 140.610,- | 180.570,- | 177.150,- |
| R-37 S/o bez bočnic | 3750 | 12,11 | 165.690,- | 214.980,- | 210.760,- |
| Bočnice ABS | 1160 x 85 | - | 7.290,- | 7.290,- | 7.290,- |
| Nominální chladicí výkon 1300W / bm (otevřená) a 900W / bm (s dveřmi) uveden při t0=-15°C | | | | | |

VEGA R-Fa /o

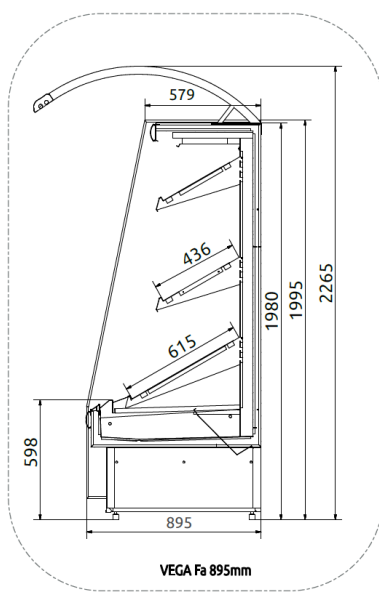
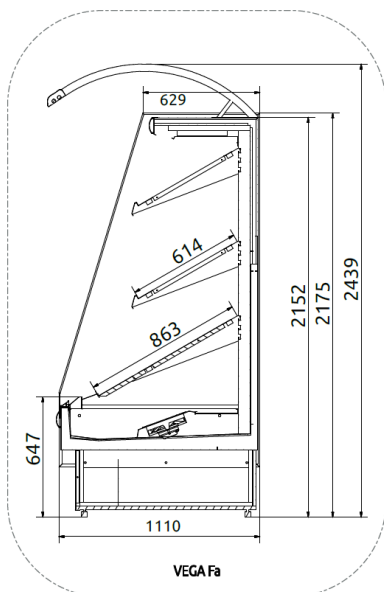

Rozsah vnitřních teplot: **+6°C do +12°C** (teplota okolí +25°C a vlhkosti do 60%)

Chladicí výkon (-15°C): 1300 W /bm

Chlazení: **ventilované (dynamické)**

Odtávání: **automatické**

Hloubka: 895 nebo 1110 mm (množství přepravek se liší dle hloubky)

Verze R-Fa s agregátem a verze R-F/o bez agregátu pro připojení externího

Chladivo: R290 (verze R-Fa) a R449A (verze R-F/o)

STANDARD:

Odtok kondenzátu do vaničky nebo odpadu, LED osvětlení vnitřního prostoru na rampě, přepravky na ovoce, přední nárazová lišta - možnost výběru barvy (šedá, černá, červená), elektronický digitální termostat s displejem, vnitřní část vč. polic z pozinkovaného plechu s nástřikem zelenou barvou, výstavní police s nastavitelnou výškou a úhlem zavěšení, ekologická izolace z PU pěny, bočnice plně (izolované), noční roleta, oboustranné zrcadlo v bočnicích, cenovkové lišty, nastavitelné nožky

PŘÍSLUŠENSTVÍ ZA DOPLATEK:

- police i zadní panel z nerez, zrcadlo místo jedné řady polic, LED osvětlení, nástřik korpusu dle RAL, elektronický teplotní registrátor s naprogramováním, přepravky

| Označení modelu | Délka (mm) | Počet přepravek - hloubka vitríny 895 (1110) mm (300x400 + 600x400 mm) | Výstavní plocha (m ²) | Cena Kč bez DPH (s agregátem) | Cena Kč bez DPH (bez agregátu) |
|-----------------|------------|--|-----------------------------------|-------------------------------|--------------------------------|
| R-13F-a | 1350 | 0+7 (0+10) | 1,71 | 92.750,- | - |
| R-16F-a | 1600 | 3+7 (4+10) | 2,1 | 108.640,- | - |
| R-19F-a | 1900 | 0+10 (0+14) | 2,5 | 129.860,- | - |
| R-25F-a | 2500 | 0+14 (0+20) | 3,45 | 160.760,- | - |
| R-30F-a | 2900 | 2+15 (4+22) | 4,00 | 195.000,- | - |
| R-13F/o | 1350 | 0+9 (0+10) | 2,45 | - | 87.450,- |
| R-16F/o | 1600 | 4+9 (4+10) | 3,00 | - | 91.440,- |
| R-19F/o | 1900 | 0+13 (0+14) | 3,63 | - | 95.420,- |
| R-25F/o | 2500 | 20+18 (0+20) | 4,80 | - | 112.620,- |
| R-30F/o | 2900 | 3+19 (4+22) | 5,59 | - | 147.150,- |
| R-37F/o | 3750 | 0+27 (0+30) | 7,20 | - | 184.410,- |

Ceny bez přepravek

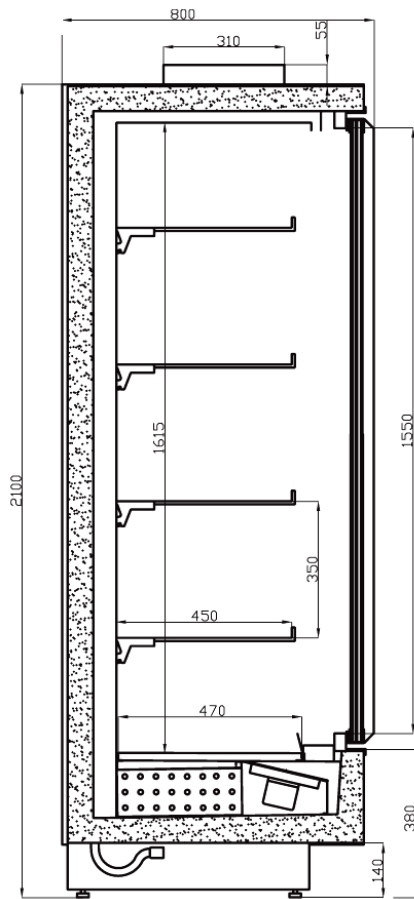

Rozsah vnitřních teplot: **-18°C do -22°C**
 (teplota okolí +25°C a vlhkosti do 60%)
 Chladicí příkon při -30°C je 1300W /bm
 Bez agregátu – příprava pro napojení externího chlazení
 Mražení: **ventilované (dynamické)**
 Odtávání: **automatické**

STANDARD: Hloubka: 800 mm, samozavírací křídlové dveře s ohřevem těsnění, příprava pro napojení externího chladicího agregátu, automatické odtávání, plechové bočnice (tloušťka 80 mm) s PU izolací, elektronický digitální termostat s displejem, síťové výstavní police s nastavením výšky a úhlu zavěšení, vnitřní část a police vyrobeny z pozinkované plechu (chráněného práškovým nástřikem), dynamické chlazení, nárazová lišta – výběr barev (šedá, černá, červená), cenovkové lišty, vnitřní osvětlení LED „bílá“ zářivka, odtok kondenzátu do odpadu

PŘÍSLUŠENSTVÍ ZA DOPLATEK:

- nabarvení korpusu dle RAL, osvětlení LED v bočnicích, elektronický registrátor teploty s naprogramováním, osvětlení spodní části korpusu přístěnné vitríny, kolečka, dodatková police s konzolemi

| Označení modelu | Délka (mm) | Výstavní plocha (m2) | Počet dveří | Cena Kč bez DPH (bez agregátu) |
|-----------------|------------|----------------------|-------------|--------------------------------|
| R-24 ARCTIC | 2460 | 5,30 | 3 | 228.440,- |
| R-33 ARCTIC | 3285 | 7,10 | 4 | 292.380,- |

R-MONTANA

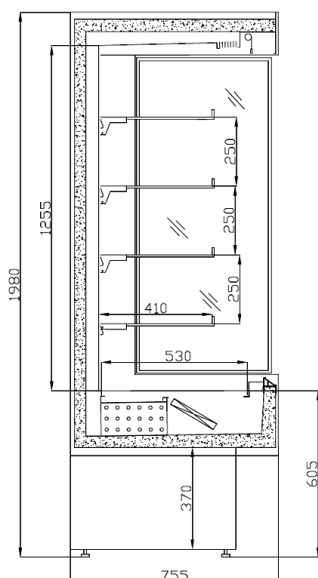

Rozsah vnitřních teplot: **+4°C do +10°C**

(teplota okolí +25°C a vlhkosti do 60%)

Zabudovaný úsporný chladicí agregát (chladivo R290)

Verze R-MNT – otevřená s vnitřním agregátem

Verze R-MNT DP – křídlové prosklené dveře s vnitřním agregátem - výška 1980 mm

Verze R-MNT VE – na zeleninu a ovoce: lakovaný výparník, horní zrcadlo, nerezové dno

Chlazení: **ventilované (dynamické)**

Odtávání: **automatické**

STANDARD:

Hloubka: 750 mm, osvětlení LED, výstavní police s nastavením výšky a úhlu zavěšení, noční roleta, elektronický digitální termostat s displejem, cenovkové lišty, bočnice plechové (tloušťka 40 mm) s dvojitými skly (možnost výběru barvy), vnitřní část a police vyrobeny z pozinkované plechu (chráněného práškovým nástřikem), ekologická PU izolace, přední nárazová lišta - výběr barvy (šedá, černá, červená), regulovatelné nožky, odtok kondenzátu do odpadu, automatické odtávání

PŘÍSLUŠENSTVÍ ZA DOPLATEK:

- nabarvení korpusu dle RAL, odlišná koloristika vnitřního prostoru, zábrany polic proti padání zboží z plexi, dodatečné police, osvětlení polic, horní a boční oboustranná zrcadla, háky na maso, provedení vnitřního prostoru a polic z nerezového kyselinodolného plechu OH18, plexi předělení výstavního prostoru, topné tyče k výparníku, elektronický registrátor teploty s naprogramováním

| Označení modelu | Délka (mm) | Výstavní plocha (m ²) | Cena Kč bez DPH verze R-MNT | Cena Kč bez DPH verze R-DP | Cena Kč bez DPH verze R-VE |
|-----------------|------------|-----------------------------------|-----------------------------|----------------------------|----------------------------|
| R-12 MONTANA | 1260 | 2,52 | 89.370,- | 105.360,- | 94.790,- |
| R-15 MONTANA | 1580 | 3,15 | 99.300,- | 119.280,- | 106.070,- |
| R-19 MONTANA | 1965 | 4,22 | 120.620,- | 145.930,- | 129.190,- |
| R-25 MONTANA | 2570 | 5,59 | 149.680,- | 182.980,- | 160.960,- |

R Bergamo

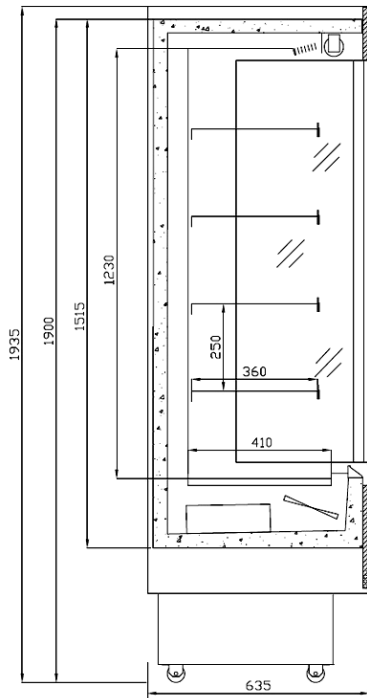

Chlazení - **dynamické (ventilované)**
 Chladicí agregát - **vnitřní**
 Chladivo - **R 290**
 Napájení - **230V 50Hz**
 Odtávání - **automatické**
 Rozsah vnitřních teplot - **+4°C do +10°C**
 (teplota okolí +25°C a vlhkosti do 60%)

STANDARD:

Hloubka: 635 mm, LED osvětlení v bocích, police 4 x hl. 350 mm + dolní 400 mm, noční roleta, úsporný chladicí agregát, vnitřní část a police vyrobeny z pozinkované plechu (chráněného práškovým nástřikem), elektronický digitální termostat s displejem, regulovatelné nožky, dynamické chlazení, ekologická PU izolace, výstavní police s nastavením výšky a úhlu zavěšení, cenovkové lišty, automatické odpařování kondenzátu.

PŘÍSLUŠENSTVÍ ZA DOPLATEK:

- zarážky polic proti padání zboží, komplet koleček, topné spirály pro výparník, police a zadní panely z nerez, nosné stojky a vnitřní části z nerez, oboustranné zrcadlo do bočnic, barevné provedení vnitřního prostoru vitríny dle RAL, elektronický teplotní registrátor, lišta s háky na maso, háky a police navíc lze doobjednat.

| Označení modelu | Rozměr (mm) | Výstavní plocha (m ²) | Objem zařízení (dcm ³) | Cena Kč bez DPH |
|-----------------|-------------------|-----------------------------------|------------------------------------|-----------------|
| R-09 Bergamo | 990 x 635 x 1935 | 1,71 | 447 | 87 500,- |
| R-12 Bergamo | 1200 x 635 x 1935 | 2,10 | 550 | 92 700,- |
| R-14 Bergamo | 1400 x 635 x 1935 | 2,39 | 650 | 97 300,- |

Yokohama



YOKOHAMA



YOKOHAMA GLASS



YOKOHAMA ONE

Chlazení - **dynamické (ventilované)**

Chladicí agregát - **vnitřní**

Chladivo - **R 290**

Napájení - **230V 50Hz**

Odtávání - **automatické**

Rozsah vnitřních teplot - **+4°C do +10°C u otevřených a -2°C do +8°C u verzí s dveřmi (ONE)**

(teplota okolí +25°C a vlhkosti do 60%)

Yokohama GLASS / ONE

STANDARD:

YOKOHAMA má plechové bočnice (tl. 40 mm), YOKOHAMA GLASS má plechové bočnice se sklem, YOKOHAMA ONE má posuvné zavírací prosklené dveře, energeticky úsporný chladicí agregát, elektronický termostat s číselným displejem, vnitřní prostor a police vyrobeny z pozinkovaného plechu ošetřeného práškovým odolným nátěrem, noční roleta, ekologická izolace z PU, přední narážecí lišta – barvy (šedá, černá, červená), stavitelné gumové nožičky, odtok kondenzátu do vaničky, automatické odtávání, dynamické chlazení, cenovkové lišty, výstavní police s nastavením úhlu a výšky zavěšení, LED vnitřní osvětlení

PŘÍSLUŠENSTVÍ ZA DOPLATEK: Plexi zarážky na police – ochrana proti padání zboží, osvětlení polic

| Označení modelu | Rozměr (mm) | Výstavní plocha (m ²) | Objem zařízení (dcm ³) | Cena Kč bez DPH |
|--|--------------------|-----------------------------------|------------------------------------|-----------------|
| R-12 YOKOHAMA | d1200 x 785 x 1300 | 1,65 | 1064 | 72.500,- |
| R-24 YOKOHAMA | d2400 x 785 x 1300 | 3,30 | 2128 | 128.600,- |
| R-12 YOKOHAMA GLASS | d1200 x 780 x 1300 | 1,65 | 1064 | 75.200,- |
| R-12 YOKOHAMA ONE | d1200 x 765 x 1300 | 1,65 | 1064 | 90.540,- |
| R-15 YOKOHAMA ONE | d1500 x 765 x 1300 | 2,06 | 1330 | 99.900,- |
| R-18 YOKOHAMA ONE | d1800 x 765 x 1300 | 2,48 | 1596 | 119.900,- |
| R-24 YOKOHAMA ONE | d2400 x 765 x 1300 | 3,30 | 2128 | 164.600,- |
| Dodatečné osvětlení polic (bm) | | | | 4.500,- |
| PLEXI zarážky polic (bm) | | | | 1.780,- |
| Automatické odpařování kondenzátu | | | | 5.570,- |
| Verze Yokohama ONE VD – rovná posuvná skla odpočet od ceny Yokohama One | | | | -3.900,-/bm |

VOLITELNÉ PŘÍSLUŠENSTVÍ PRO PŘÍSTĚNNÉ CHLADICÍ VITRINY:

| VOLITELNÉ PŘÍSLUŠENSTVÍ - DOPLATEK (ZA KUS NEBO BĚŽNÝ METR): | KČ BEZ DPH |
|--|-------------------|
| ZÁBRANY PRO POLICE (4 ŘADY) /BM | 1 790,00 Kč |
| PLNÉ BOČNICE S VNITŘNÍM NEREZOVÝM PLECHEM OH18 (KOMPLET) | 6 720,00 Kč |
| LED OSVĚTLENÍ V BOČNÍCÍCH VE VERZI S DVEŘMI | 4 300,00 Kč |
| LED DODATKOVÉ OSVĚTLENÍ KAŽDÉ POLICE (4 ŘADY) /BM | 4 700,00 Kč |
| HORNÍ ZRCADLO /BM | 940,00 Kč |
| OBOUSTRANNÉ ZRCADLO V BOČNÍCÍCH PRO TYP R, R-SN (KOMPLET) | 5 010,00 Kč |
| OBOUSTRANNÉ ZRCADLO V BOČNÍCÍCH TYP R-o (KOMPLET) | 5 440,00 Kč |
| OBOUSTRANNÉ ZRCADLO BOČNIC TYP R-E, R-E/o, R-P, R-P/o, R-PS, R-S/o (KOMPLET) | 7 300,00 Kč |
| NEREZOVÝ PLECH H17 (ZRCADLO) VEVNITŘ PLNÉ BOČNICE (KOMPLET) | 4 700,00 Kč |
| HÁKOVÁ LIŠTA PRO R-10, R-12 ... (5 HÁKŮ) | 4 110,00 Kč |
| HÁKOVÁ LIŠTA PRO R-12 S/O (6 HÁKŮ) | 4 500,00 Kč |
| HÁKOVÁ LIŠTA PRO R-14 ... (6 HÁKŮ) | 4 620,00 Kč |
| HÁKOVÁ LIŠTA PRO R-16 ... (7 HÁKŮ) | 5 140,00 Kč |
| HÁKOVÁ LIŠTA PRO R-18 ... (8 HÁKŮ) | 5 900,00 Kč |
| HÁKOVÁ LIŠTA PRO R-20... (9 HÁKŮ) | 6 380,00 Kč |
| HÁKOVÁ LIŠTA PRO R-25 ... (12 HÁKŮ) | 7 840,00 Kč |
| HÁKOVÁ LIŠTA PRO R-30 ... (14 HÁKŮ) | 8 360,00 Kč |
| HÁKOVÁ LIŠTA PRO R-37 ... (16 HÁKŮ) | 10 160,00 Kč |
| DODATKOVÝ HÁK | 370,00 Kč |
| DODATKOVÁ LAKOVANÁ POLICE HLOUBKY 40 CM /BM | 1 470,00 Kč |
| DODATKOVÁ LAKOVANÁ POLICE HLOUBKY 50 CM /BM | 1 610,00 Kč |
| LAKOVANÝ ÚCHYT POLICE / KS | 190,00 Kč |
| DODATKOVÝ POLICE S ÚCHYTY TYP ARCTIC/ KS | 1 180,00 Kč |
| POLICE Z NEREZU R-09 SN (1 ŘADA) | 1 950,00 Kč |
| POLICE Z NEREZU R-10, R-12 ... (1 ŘADA) | 2 050,00 Kč |
| POLICE Z NEREZU R-12 S/o, R-13.. (1 ŘADA) | 3 290,00 Kč |
| POLICE Z NEREZU R-14.... (1 ŘADA) | 2 820,00 Kč |
| POLICE Z NEREZU R-15 PDR, R-16... (1 ŘADA) | 3 300,00 Kč |
| POLICE Z NEREZU R-18 ... (1 ŘADA) | 4 110,00 Kč |
| POLICE Z NEREZU R-19, R-20 ... (1 ŘADA) | 4 420,00 Kč |
| POLICE Z NEREZU R-20 PS (1 ŘADA) | 4 950,00 Kč |
| POLICE Z NEREZU R-25.... (1 ŘADA) | 5 600,00 Kč |
| POLICE Z NEREZU R-22 P-DR..., R-25 PS, R-25 S/o (1 ŘADA) | 6 580,00 Kč |
| POLICE Z NEREZU R-30 P/o (1 ŘADA) | 6 720,00 Kč |
| POLICE Z NEREZU R-30 PS, R-30P-DR....(1 ŘADA) | 7 710,00 Kč |
| POLICE Z NEREZU R-37... 1 ŘADA) | 8 130,00 Kč |
| ÚCHYT POLICE Z NEREZU (1 KS) | 590,00 Kč |
| ZADNÍ PANEL Z NEREZU R-09 SN | 4 430,00 Kč |
| ZADNÍ PANEL Z NEREZU R-10, R-12 | 4 700,00 Kč |
| ZADNÍ PANEL Z NEREZU R-12 S/o, R-13, R-14 | 5 140,00 Kč |
| ZADNÍ PANEL Z NEREZU R-15, R-16 | 5 880,00 Kč |
| ZADNÍ PANEL Z NEREZU R-18 | 6 450,00 Kč |
| ZADNÍ PANEL Z NEREZU R-19, R-20 | 6 720,00 Kč |
| ZADNÍ PANEL Z NEREZU R-20 PS | 7 800,00 Kč |
| ZADNÍ PANEL Z NEREZU R-25 | 8 070,00 Kč |
| ZADNÍ PANEL Z NEREZU R-22P-DR..., R-25PS, R-25 S/o | 8 740,00 Kč |

| | |
|---|--------------|
| ZADNÍ PANEL Z NEREZU R-30 P/o | 9 920,00 Kč |
| ZADNÍ PANEL Z NEREZU R-30 P-DR..., R-30 PS | 10 630,00 Kč |
| ZADNÍ PANEL Z NEREZU R-37 | 12 180,00 Kč |
| ÚCHYT POLICE Z NEREZU /KS | 590,00 Kč |
| NOSNÉ LIŠTY PŘÍSTĚNNÉ VITRÍNY Z NEREZU / KS | 2 220,00 Kč |
| DNO /POD VÝPARNÍKEM/ Z NEREZU OH18/BM | 1 340,00 Kč |
| PLEXI PŘEDĚL VERTIKÁLNÍ (VKLÁDÁ SE MEZI POLICE) | 2 520,00 Kč |
| TOPNÉ SPIRÁLY VÝPARNÍKU R-10, R-10/O | 4 030,00 Kč |
| TOPNÉ SPIRÁLY VÝPARNÍKU R-12 P, R-12 P/O | 4 700,00 Kč |
| TOPNÉ SPIRÁLY VÝPARNÍKU R-14,R-14/O,R-14P,R-14P/O,R-12S/O | 5 380,00 Kč |
| TOPNÉ SPIRÁLY VÝPARNÍKU R-16,R-16/O,R-16P,R-16P/O,R-15PDR | 5 380,00 Kč |
| TOPNÉ SPIRÁLY VÝPARNÍKU R-18,R-18/O,R-18P,R-18P/O | 6 050,00 Kč |
| TOPNÉ SPIRÁLY VÝPARNÍKU R-20,R-20/O,R-20P,R-20P/O,R-20PS | 6 050,00 Kč |
| TOPNÉ SPIRÁLY VÝPARNÍKU R-25,R-25/O,R-25P,R-25P/O,R-25PS, R-22PDR | 6 720,00 Kč |
| TOPNÉ SPIRÁLY VÝPARNÍKU R-30P/O,R-30PS, R-30PDR/O(W) | 9 420,00 Kč |
| DŘEVĚNÉ PROVĚDĚNÍ např. POLNÍ HRUŠKA | 1 010,00 Kč |
| CENOVKOVÉ LIŠTY /BM | 60,00 Kč |
| LAKOVÁNÍ VNITŘNÍHO POVRCHU JINOU BARVOU DLE RAL /BM | 1 980,00 Kč |
| TEPLOTNÍ REGISTRÁTOR (USB) | 6 300,00 Kč |
| ZESILENÉ POLICE (VĚTŠÍ ZÁTĚŽ) NA NÁPOJE /BM | 1 530,00 Kč |
| DŘEVĚNÁ BOČNICE /VEVNITŘ H17/ PRO TYP EVEREST /KS | 10 320,00 Kč |
| LAKOVANÝ VÝPARNÍK (PRO KYSELÉ PROSTŘEDÍ) / BM | 2 440,00 Kč |